

# joy

iron baby changer  
changeur de fer



This changer conforms to the standards of the U.S. Consumer Product Safety Commission.

Ce changeur se conforme aux normes de la U.S. Consumer Product Safety Commission.



Model #  
Modèle #  
B D - J Y 1 1 - 1

Made in China  
Fait dans la Chine  
ASTM F2388 - 09

# LARGE COMPONENTS / GRANDES PIÈCES FASTENERS / FERMOIRS

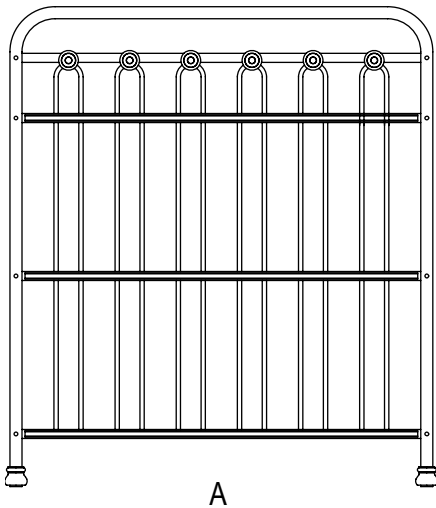

A

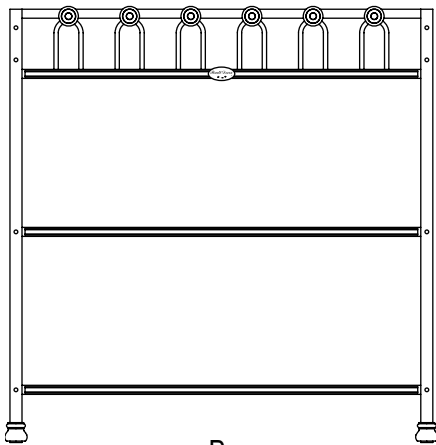

B

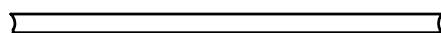

C

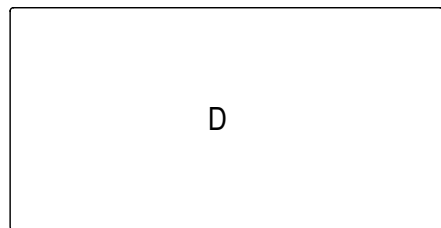

D

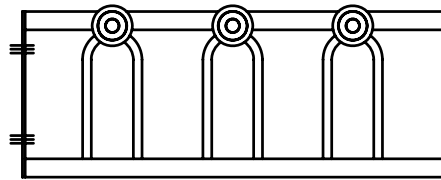

E

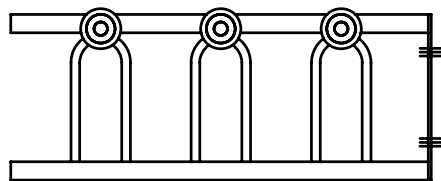

F

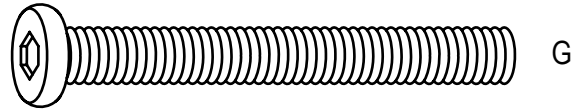

G

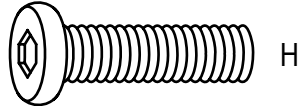

H

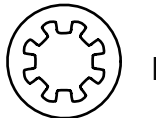

I

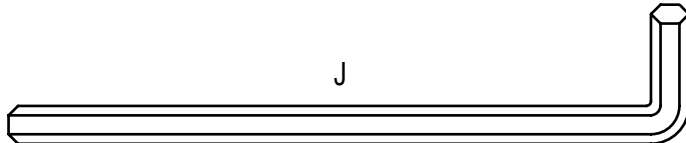

J

K

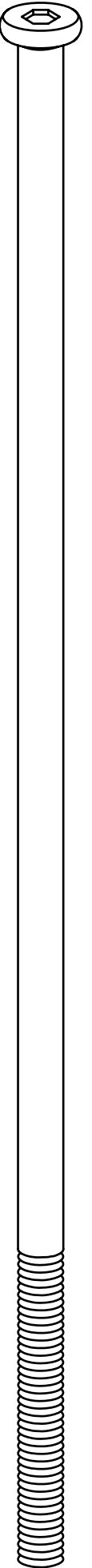

A	Back Panel	
	Panneau Arrière	1
B	Front Panel	
	Panneau Avant	1
C	Rails	
	Rails	4
D	Board	
	Bord	3
E	Left Panel	
	Panneau de Gauche	1
F	Right Panel	
	Panneau Droit	1
G	Long Hex Machine Screws	
	Longues Vis de Machine de Sort	4
H	Short Hex Machine Screws	
	Petites Vid de Macine de Sort	4
I	Star Washers	
	Machines à laver d'Étoile	12
J	Hex Tool	
	Clef Allen	1
K	Extra Long Hex Machine Screws	
	Très Longues Vis de Machine de Sort	4

1

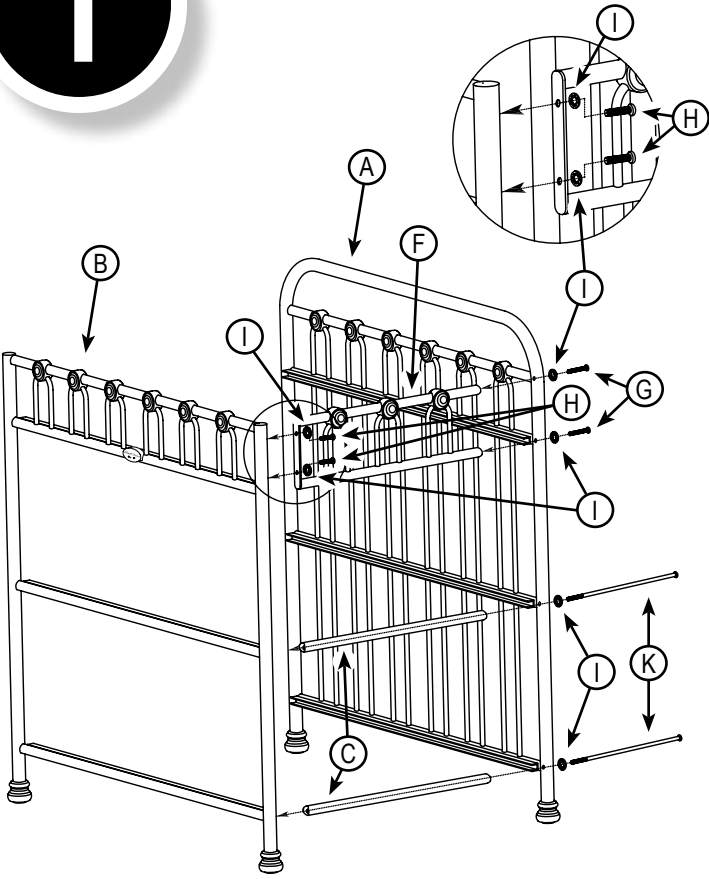

2

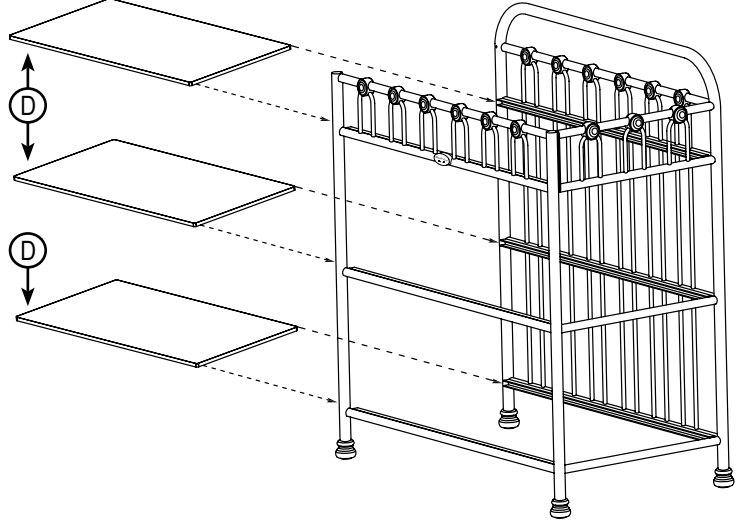

3

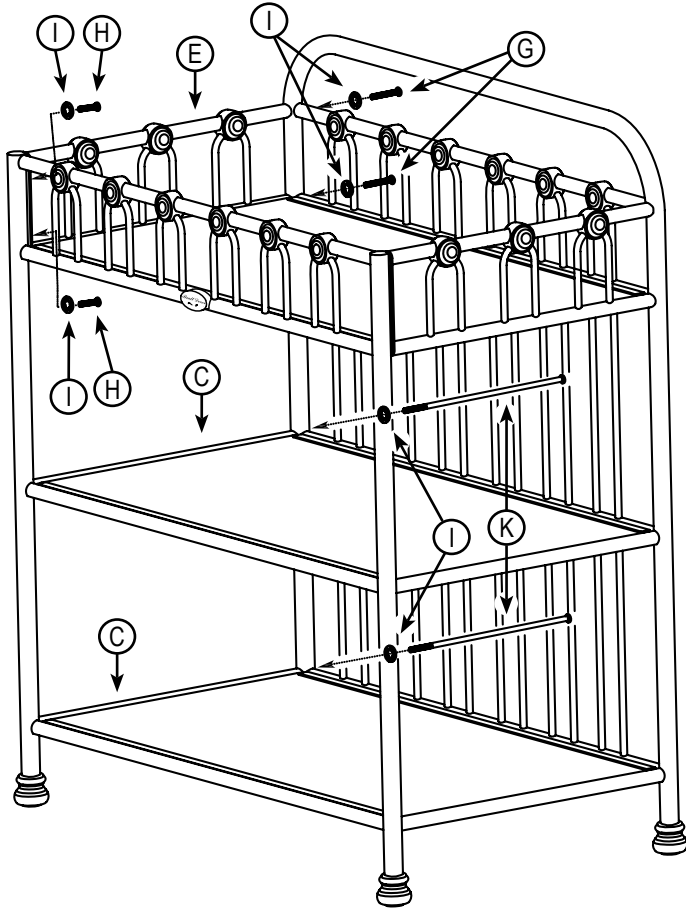

## **WARNING:**

### **FAILURE TO FOLLOW THESE WARNINGS AND ASSEMBLY INSTRUCTIONS COULD RESULT IN SERIOUS INJURY OR DEATH.**

- \* Read all instructions before assembling changing table. KEEP INSTRUCTIONS FOR FUTURE USE.
- \* **Fall Hazard:** To prevent death or serious injury, always keep child within arm's reach.
- \* Stop using changing table when child reaches the weight of more than 35 lbs (13.6 kgs).
- \* Check this product for damaged hardware, loose joints, loose bolts or other fasteners, missing parts or sharp edges before and after assembly and frequently during use. Securely tighten loose bolts and other fasteners. DO NOT use changing table if any parts are missing, damaged or broken. Contact Bratt Decor, Inc. for replacement parts and instructional literature if needed. DO NOT substitute parts.
- \* This product is not intended to be used as a changing table without a standard 16" x 32" x 1" changing pad. Use of this product without this may result in death or serious injury to your child from falling. Follow all instructions on attaching and using the standard 16" x 32" x 1" changing pad.
- \* Please use a standard 16" x 32" x 1" changing pad.

## **MAINTENANCE:**

Once a week inspect the changing table for any damaged hardware, loose joints, missing parts or sharp edges. Securely tighten and maintain all loose bolts and fasteners. Discontinue using the crib if any parts are missing or broken, contact Bratt Decor, Inc. for replacement parts if needed.

**Cleaning:** if changing table is dirty, wipe with a cloth dampened with warm water. Do not use solvents.

**Storage:** store in a dry place.

**Warning:** If this changing table is not purchased new, do not use it until you have contacted Bratt Decor, Inc. to find out if the changing table conforms to the current safety standards.

Parent should ensure a safe environment for the child by checking regularly, before placing the child in the product, that every component is properly and securely in place.

## **MISE EN GARDE**

### **LE DÉFAUT DE SUIVRE CES AVERTISSEMENTS ET INSTRUCTIONS DE MONTAGE POURRAIT ENTRAÎNER DES BLESSURES GRAVES OU LA MORT.**

- \* Lisez toutes les instructions avant d'assembler la table à langer. CONSERVER LES INSTRUCTIONS POUR UNE UTILISATION FUTURE.
- \* **Risque de chute:** Pour éviter les blessures graves, voire mortelles, toujours garder l'enfant à portée de main.
- \* Arrêtez d'utiliser table à langer lorsque l'enfant atteint le poids de plus de 35 lbs (13,6 kg).
- \* Vérifiez ce produit pour le matériel endommagé, les joints, boulons desserrés ou autres fixations, pièces manquantes ou des bords tranchants avant et après l'assemblage et fréquemment pendant l'utilisation. Bien serrer les boulons desserrés et autres attaches. NE PAS utiliser la table à langer le cas échéant des pièces sont manquantes, endommagées ou cassées. Contactez Bratt Decor, Inc pour les pièces de rechange et des instructions si nécessaire. NE PAS remplacer les pièces.
- \* Ce produit n'est pas destiné à être utilisé comme une table à langer sans standard de 16 "x 32" x 1 "matelas à langer. L'utilisation de ce produit sans que cela peut entraîner des blessures graves, voire mortelles à votre enfant de tomber. Suivez toutes les instructions sur la fixation et l'utilisation de la norme 16 "x 32" x 1 "matelas à langer.
- \* S'il vous plaît utilisez un standard de 16 "x 32" x 1 "matelas à langer.

## **ENTRETIEN:**

Une fois par semaine inspecter la table à langer pour tout matériel endommagé, les joints lâches, des pièces manquantes ou des bords tranchants. Bien serrer et maintenir tous les boulons et fasteners. Cesser d'utiliser le lit si des pièces sont manquantes ou brisées, contactez Bratt Decor, Inc des pièces de rechange si nécessaire.

**Nettoyage:** si la table à langer est sale, essuyez-le avec un chiffon imbibé d'eau chaude. Ne pas utiliser de solvants.

**Stockage:** stocker dans un endroit sec.

**Attention:** Si cette table à langer n'est pas achetée neuve, ne pas l'utiliser jusqu'à ce que vous avez contacté Bratt Decor, Inc pour savoir si la table à langer est conforme aux normes de sécurité actuelles.

Parent devrait garantir un environnement sûr pour l'enfant en vérifiant régulièrement, avant de placer l'enfant dans le produit, que chaque composant est correctement et solidement en place.